

CHINVAY

APPROVAL SHEET

CUSTOMER :

ITME : MICRO SD CARD

MODEL : TFRC-005

MATERIEL No:

DATE : 08/08/2007

APPROVED BY:

深圳市创宇伟业科技有限公司

地 址: 深圳市龙岗区葵冲镇奔康工业区 B-7 栋 3 楼

电 话: 0755-8312 0030 8977 3388

传 真: 0755-8312 0032 8977 5511

网 站: www.chinvay.com

销售经理: 胡先生 手机: 136 0251 1930

邮 件 I: hkn@chinvay.com

邮 件 II: hukn999@163.com

物料代码	
物了名称	TFR记忆卡连接器
产品型号	TFRC-005

1. 使用范围

本产品适用于 TFR 记忆卡连接器系列。

2. 技术参数

2.1 工作电压 10V/DC 2.2 工作电流 0.5 A
 2.3 工作温度 -25°C ~ +85°C 2.4 工作湿度 95%R.H.MAX

3. 电气性能

3.1 绝缘电阻 1000MΩ 3.2 接触电阻 80 mΩ MAX 3.3 耐高压 500V AC

4. 机械性能

4.1 端子保持力 100gf MIN/PIN 4.2 插拔寿命 5,000 次
 4.3 振动 (振幅: 1.52mm, 频率: 10-55-10Hz) 瞬断 1.0 microsec.MAX
 电阻 100 mΩ MAX 外观无损害
 4.4 冲击 (脉冲: 半弦; 加速度: 490m/s²; 周期: 11ms) 瞬断 1.0 microsec.MAX
 电阻 100 mΩ MAX 外观无损害

5. 环境性能

5.1 盐雾 (浓度: 5±1%; 时间: 48H; 温度: 35±2°C)

电阻 100 mΩ MAX 外观无损害

5.2 焊锡性 吃锡面积 95%以上

5.3 IR 回流焊

260±5°C 3 Sec. 以下
 Max (Peak Temperature)

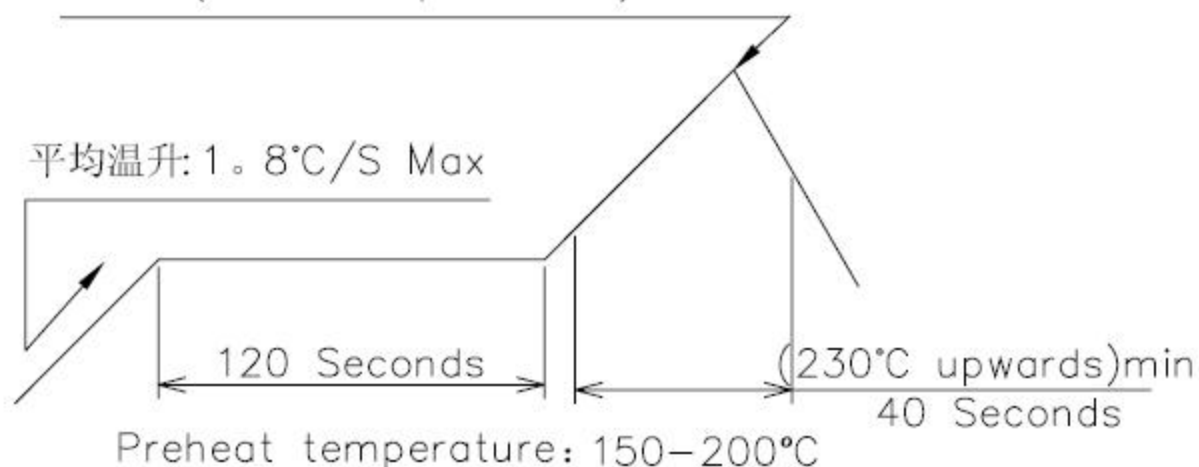

5.4. 稳态湿热:

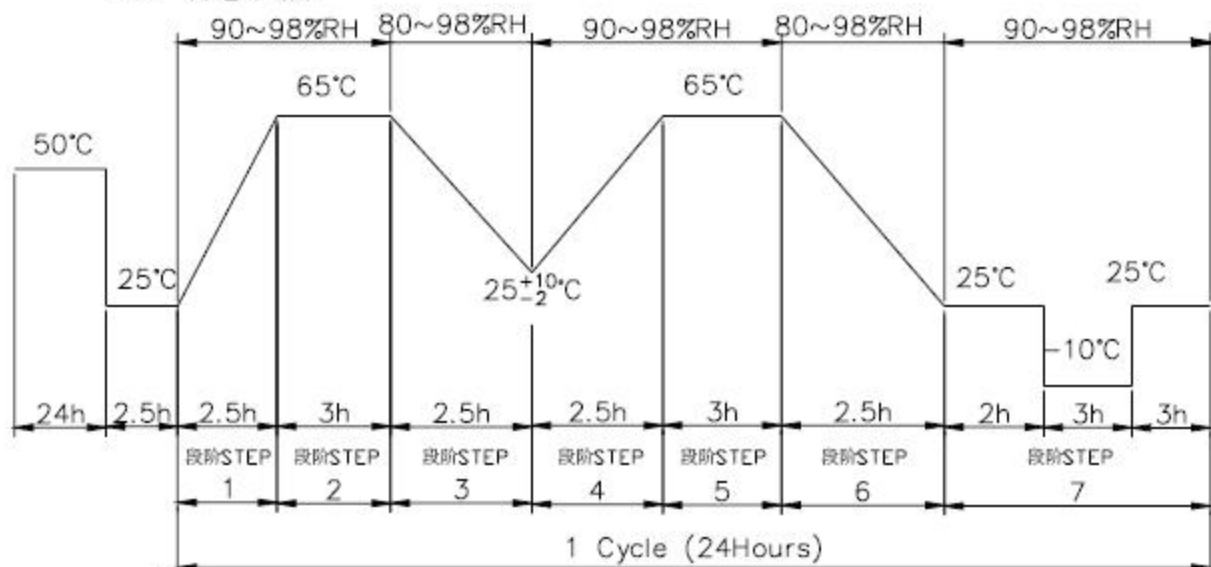

6. 工程圖面

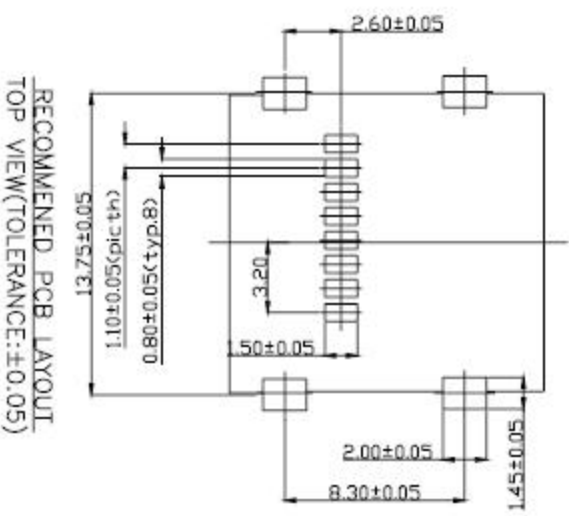
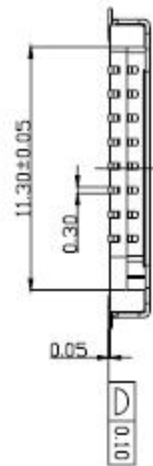
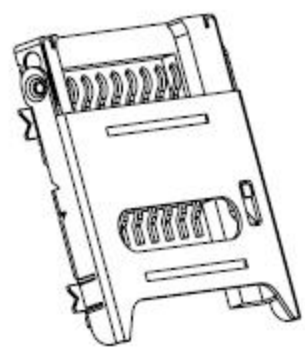
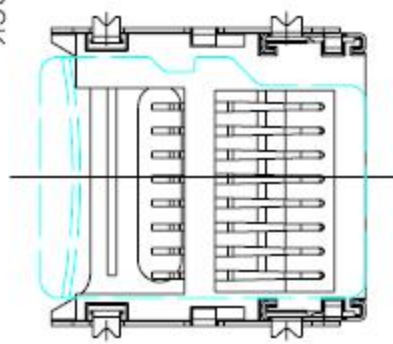
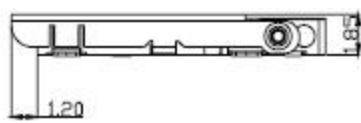
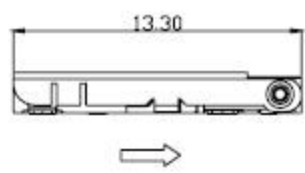
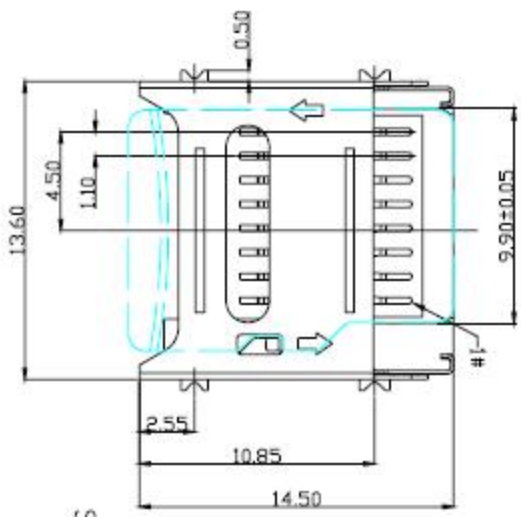

RECOMMENDED PCB LAYOUT
TOP VIEW(TOLERANCE:±0.05)

NO.	PIN NAME
1#	DAT2
2#	CD/DAT3
3#	CMD
4#	VDD
5#	CLK
6#	VSS
7#	DAT0
8#	DAT1

SPECIFICATION

- 1.ELECTRICAL CHARACTERISTICS:
CONTACT CURRENT RATING: 0.5 AMPERES.
DIELECTRIC WITHSTANDING VOLTAGE: AC500V r.m.s.
INSULATION RESISTANCE: 100 Megohms MINIMUM.
CONTACT RESISTANCE: 100 Milliohms MAXIMUM.
- 2.ENVIRONMENTAL:
OPERATING TEMPERATURE: -25°C~+85°C.
- 3.MECHANICAL:
DURABILITY: 5,000 CYCLES.
- 4.MATERIAL:
HOUSING: HI-TEMP PLASTIC UL94V-0 RATED.
CONTACT: COPPER ALLOY.
SHELL: STAINLESS STEEL (T=0.20mm)
5.HARMFUL MATERIAL SHOULD BE COMPLIANT TO DOC"EL-0005" STANDARDS.

7. 操作方法

7.1 退卡操作方法。如图示；如 Fig.1.2

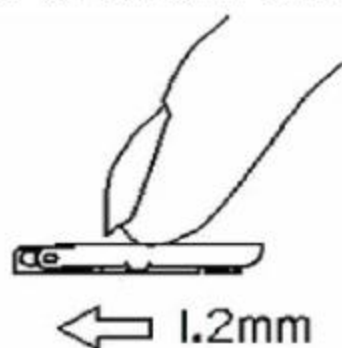

FIG.1

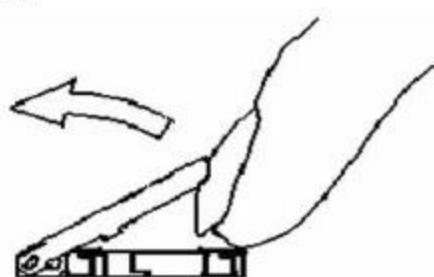

FIG.2

7.2 插卡操作方法：如图示 Fig.3.4

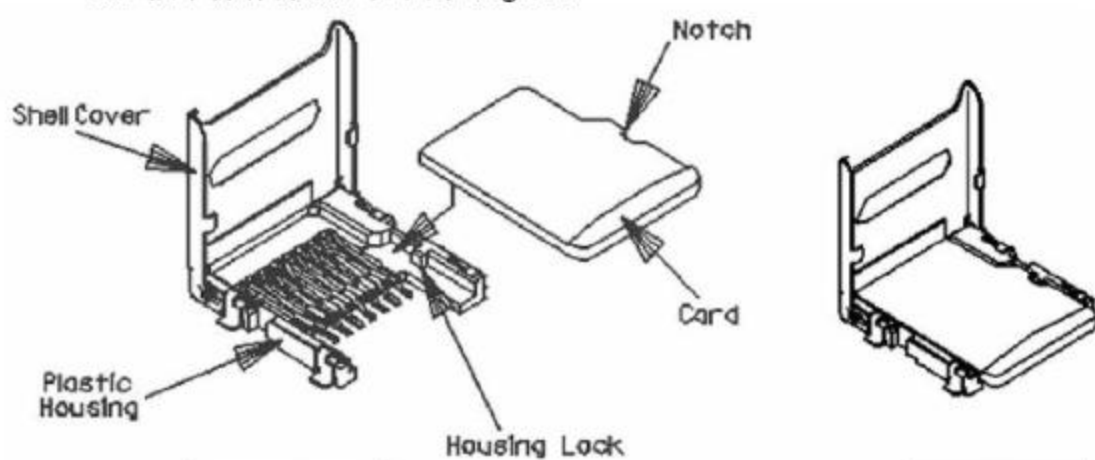

FIG.3

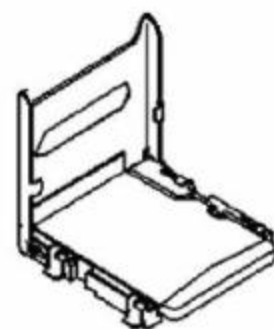

FIG.4

7.3 锁卡操作方法。如图示 Fig.5.6

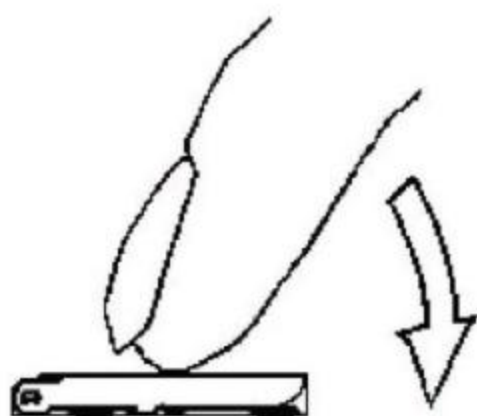

FIG.5

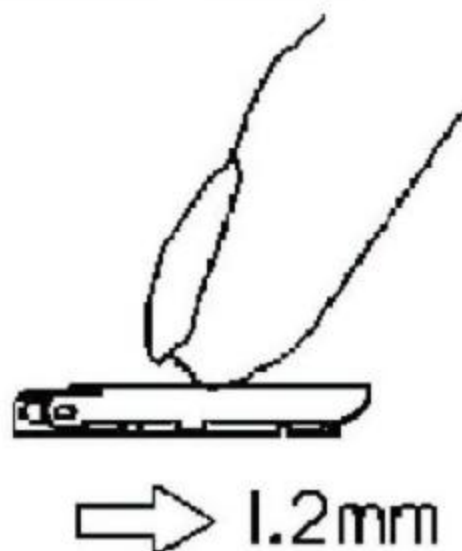

FIG.6

8. 储存条件

8-1. 温度：-10℃ ~ +40℃

8-2. 湿度：15 ~ 85%RH

8-3. 有效期：1年